

# Gebruiksaanwijzing



## Shaker VIBA X.30

Gebruiksaanwijzing aan de machine  
binnen handbereik bewaren

vertaling van de oorspronkelijke gebruiksaanwijzing  
-nl Niederländisch

 **Collomix**



## Inhoudsopgave

<b>1. Overzichtstekening</b> .....	<b>4</b>
1.1 Machine-elementen	4
1.2 Bedienings- en aanduidingselementen	5
<b>2. Over dit document</b> .....	<b>6</b>
2.1 Pictogrammen en symbolen	6
<b>3. Voor uw veiligheid</b> .....	<b>7</b>
3.1 Algemene veiligheidsinstructies	7
3.2 Bedoeld gebruik	7
3.3 Voorzienbaar fout gebruik	8
3.4 Kwalificatie van het bedieningspersoneel	8
3.5 Veiligheidsvoorzieningen aan de machine	9
3.6 Restrisico's	9
<b>4. Omschrijving van de machine</b> .....	<b>9</b>
<b>5. Montage en inbedrijfstelling</b> .....	<b>10</b>
5.1 Levering	10
5.2 Uitpakken en plaatsen van de machine	10
5.3 Aansluiting van de netspanning	10
5.4 Inbedrijfstelling van de machine	11
5.5 Transportwielletjes	11
5.6 Transportbeveiliging monteren	11
<b>6. Bediening</b> .....	<b>12</b>
6.1 Inschakelen van de machine	12
6.2 Vat instellen	12
6.3 Mengproces starten	13
6.4 Mengproces beëindigen	13
6.5 Werkeinde	13
6.6 NOODSTOP-schakelaar	13
<b>7. Foutopsporing</b> .....	<b>14</b>
7.1 Mogelijke fouten	14
7.2 Manueel ontgrendelen van de deur	15
7.3 Zekeringen aan het apparaat	15
<b>8. Onderhoud</b> .....	<b>16</b>
8.1 Reiniging	16
8.2 Service	16
8.3 Reparatie	17
8.4 Onderdelen	17
<b>9. Opslag, ontdoen van de machine</b> .....	<b>17</b>
9.1 Opslag	17
9.2 Ontdoen van de machine	17
<b>10. Annex</b> .....	<b>18</b>
10.1 Technische gegevens	18
10.2 Dimensies	18
10.3 EG-Conformiteitsverklaring	19
10.4 Garantie	19

## 1. Overzichtstekening

### 1.1 Machine-elementen







### Elementen van de machine

① Netaansluiting en AC-zekering	⑥ NOODSTOP-knop
② Mengtafel	⑦ Bedieningsgedeelte
③ Klemplaat	⑧ Deur
④ Manuele ontgrendeling van de deur	⑨ Laadplank
⑤ Aan-uitschakelaar en DC-zekering	⑩ Transportwielletjes

## 1.2 Bedienings- en aanduidingselementen



	<b>Toets DEUR</b>	<b>OPENEN</b> van de deur
	<b>Toets E</b>	<b>OPENEN</b> van de mengenheid <b>STOP</b> – mengproces voortijdig stopzetten <b>BEVESTIGEN</b> van meldingen
	<b>Toets I</b>	<b>Mengprogramma I</b>
	<b>Toets II</b>	<b>Mengprogramma II</b>
	<b>Toets III</b>	<b>Mengprogramma III</b>

\* De opgegeven mengtijden zijn fabrieksinstellingen en kunnen van klant tot klant verschillen.

## 2. Over dit document

In deze gebruiksaanwijzing worden symbolen en tekenen gebruikt die het snelle opzoeken van informatie mogelijk maken. Gelieve de toelichtingen hieronder goed te lezen. Gelieve de veiligheids- en waarschuwingsinstructies in deze gebruiksaanwijzing heel goed te lezen. De veiligheidsinstructies zijn terug te vinden in hoofdstuk 3. Waarschuwingsinstructies zijn terug te vinden in de inleiding van het hoofdstuk voor de handlingsinstructies.

Het copyright voor beelden en teksten ligt bij Collomix GmbH.

Voor het eerste gebruik van de machine eerst de handleiding lezen. Altijd rekening houden met de veiligheidsinstructies. Bewaar deze handleiding voor later gebruik. Deze handleiding is niet vatbaar voor wijzigingen.

**Naast de informatie in deze bedieningshandleiding dienen de op de plaats van gebruik geldende gezondheids- en veiligheidsvoorschriften in acht te worden genomen.**

### 2.1 Pictogrammen en symbolen

#### Waarschuwingsinstructies

De volgende symbolen en signaalwoorden worden in dit document gebruikt.

Symbool	Betekenis
<b>GEVAAR</b> 	Wanneer dit signaalwoord wordt gebruikt en de resp. veiligheidsmaatregelen niet nageleefd worden, kan dit de dood of levensgevaarlijke letsels tot gevolg hebben.
<b>OPGELET</b> 	Wanneer dit signaalwoord wordt gebruikt en de resp. veiligheidsmaatregelen niet nageleefd worden, kan dit de dood of levensgevaarlijke letsels tot gevolg hebben.
<b>VOORZICHT</b> 	Wanneer dit signaalwoord wordt gebruikt en de resp. veiligheidsmaatregelen niet nageleefd worden, kan dit letsels tot gevolg hebben.
<b>AANDACHT</b>	Wanneer dit signaalwoord wordt gebruikt en de resp. veiligheidsmaatregelen niet nageleefd worden, kan dit storingen of schade aan het machine tot gevolg hebben.
<b>BELANGRIJK</b>	Wanneer dit signaalwoord wordt gebruikt, zullen ter vergemakkelijking voor de bediening of kruisverwijzingen volgen.

#### Opbouw van waarschuwingsinstructies

##### GEVAAR

In de eerste regel wordt het soort gevaar en de gevarenbron vermeld. In de tweede regel worden de gevolgen omschreven indien geen maatregelen genomen worden om het gevaar te voorkomen.

→ In de laatste regel worden maatregelen omschreven om gevaren te voorkomen.



##### OPGELET



**Gevaar op letsel door minachting van de veiligheidsinstructies.** Het negeren van de waarschuwingsinstructies die in de gebruiksaanwijzing vermeld worden en aan de machine aangebracht zijn, kunnen letsels en andere gevaren tot gevolg hebben.

→ Altijd rekening houden met de waarschuwingsinstructies aan het machine en in de gebruiksaanwijzing.



Onderstaande speciale veiligheidssymbolen worden in resp. passages in deze gebruiksaanwijzing gebruikt:

### Gebodsbord

Symbool	Betekenis	Symbool	Betekenis
	Rekening houden met de bijkomende informatie		De netstekker uit trekken
	Gebruik beschermende handschoenen		

### Gevarensymbool

Symbool	Betekenis	Symbool	Betekenis
	Opgelet voor een gevaarlijke plaats		Gevaar door gevaarlijke elektrische spanning
	Waarschuwing voor gevaar door beknelling		

Positienummers die bij de afbeeldingen horen worden binnen de tekst tussen haakjes weergegeven.

## 3. Voor uw veiligheid

Het machine werd ontwikkeld, geproduceerd en gecontroleerd mits inachtneming van de fundamentele veiligheidseisen; toch blijven restrisiko's bestaan.

- Altijd de gebruiksaanwijzing lezen voordat u met het machine werkt
- Bewaar de gebruiksaanwijzing aan de machine binnen handbereik
- Geef de gebruiksaanwijzing aan volgende eigenaars door

### 3.1 Algemene veiligheidsinstructies

De veiligheidsinstructies in dit hoofdstuk worden in andere hoofdstukken van de gebruiksaanwijzing door concrete waarschuwingsinstructies aangevuld.

### 3.2 Bedoeld gebruik

De Collomix Shaker is bedoeld voor het mengen van:

- Kleuren
- Kleurgranulaat
- Gevelkleuren
- Industriële kleuren
- Gevelpleister

Enig ander gebruik of uitgebreid gebruik van de machine geldt als niet-bedoeld gebruik en is derhalve niet toegelaten. In dit geval kan de veiligheid niet worden gevrijwaard. De firma Collomix GmbH kan niet aansprakelijk worden gesteld voor letsel of schade die hieruit voortvloeit. Het bedoeld gebruik impliceert ook:

- Het naleven van alle instructies in de gebruiksaanwijzing
- Het naleven van alle veiligheidsinstructies
- Het volgens schema uitvoeren van inspecties en onderhoud

### 3.3 Voorzienbaar fout gebruik

Voorzienbaar fout gebruik dat risico's voor de gebruiker, voor derden of voor de machine met zich kan meebrengen, zijn:

- Het gebruik van de machine en het toebehoor niet volgens het bedoeld gebruik.
- Het gebruik van mengvat met schade of die niet voor het mengen geschikt zijn.
- Het gebruik in explosieve omgeving of het mengen van stoffen met explosiegevaar.
- Het gebruik van stoffen die een chemische reactie tot gevolg kunnen hebben, in het bijzonder stoffen die zouden kunnen uitzetten.
- Mengen van containers onder druk, zoals spuitbussen.
- Gebruik van de machine buiten de toepassing grenzen beschreven in deze bedieningshandleiding.
- Wijzigingen aan de machine of de besturingssoftware, evenals toevoegingen of wijzigingen.
- Het gebruik van andere dan originele wisselstukken
- Het gebruik van de machine dat tegenstrijdig is met de in de gebruiksaanwijzing vermelde bepalingen over veiligheidsinstructies, plaatsing, gebruik, onderhoud, ombouw en storingen.

---

#### OPGELET

##### Risico op letsel omwille van niet toegestaan veranderingen

Gevaar door eigenmachtige veranderingen aan de machine en het gebruik van onderdelen die niet door de fabrikant van de machine geproduceerd werden.

- Originele wisselstukken en toebehoren van de fabrikant gebruiken.
  - Geen wijzigingen, aan- of ombouwwerken zonder toestemming van de fabrikant uitvoeren.
- 



### 3.4 Kwalificatie van het bedieningspersoneel

De handleiding is aan het personeel met de volgende competenties gericht:

Werkplaats	Bevoegdheid
Installatie en inbedrijfstelling	Gespecialiseerd vak personeel
Werking en reiniging	Opgeleid personeel
Service en reparaties	Gespecialiseerd vak personeel

#### Opgeleid personeel:

Is een persoon die door iemand van het Gespecialiseerd personeel werd opgeleid over de mogelijke gevaren in geval van niet bedoeld gebruik van de machine en c.q. ook werd geïnformeerd over de noodzakelijke veiligheidsvoorzieningen en veiligheidsmaatregelen.

#### Gespecialiseerd vak personeel:

Is een persoon die omwille van zijn/haar opleiding, kennis en ervaring net als kennis van de richtlijnen, de werken die in hun verantwoordelijkheid vallen kunnen beoordelen en mogelijke gevaren kunnen herkennen.



### 3.5 Veiligheidsvoorzieningen aan de machine

De machine is voorzien van verschillende veiligheidsvoorzieningen. Deze veiligheidsvoorzieningen hebben tot doel de gevaren voor personen en de personen die in verband staand met de mechanische werking van de machine te voorkomen en schade aan de machine zelf te voorkomen.

- **Veiligheidsvoorzieningen nooit negeren, verwijderen of buiten werking stellen.**
- **De machine niet gebruiken wanneer de veiligheidsvoorzieningen niet compleet gemonteerd zijn en zonder problemen werken.**



#### Behuizing gesloten

De behuizing is enkel te openen met geschikt gereedschap, de behuizing is verder een vaste, scheidende veiligheidsvoorziening.

#### Deur van de machine met pal en veer ⑧

De deur is een vergrendelende, scheidende veiligheidsvoorziening met pal en veer. Wanneer de deur geopend is kan de machine niet gestart worden. De deur wordt pas na het beëindigen van het mengen en het ontgrendelen van het mengvat vrijgegeven.

#### NOODSTOP-knop ⑥

In noodgevallen wordt de NOODSTOP-functie gebruikt om de draaiende machine indien nodig te stoppen.

### 3.6 Restriscio's

Onlangs alle genomen maatregelen kunnen nog altijd niet direct herkenbare restriscio's bestaan. Men kan restriscio's reduceren door de veiligheidsinstructies en de gebruiksaanwijzing na te leven en alles volgens bestemming te gebruiken.

## 4. Omschrijving van de machine

De Shaker is een stationair mengapparaat voor gesloten, dicht sluitende, ronde, vierkante en ovaal vat uit metaal of kunststof. De machine is geschikt voor het mengen van kleuren, kleurconcentraat, lakken en pleister en andere stoffen met een lage viscositeit.

De machine kan gebruikt worden in volgende branches: kleurengroothandel en detailhandel, kleuren, lakken, chemische industrie en aanverwante bereiken. Het mengapparaat is in het bijzonder geschikt als systeemcomponent voor doseringssystemen voor kleuren.

Het vat wordt in de machine automatisch vast gezet en onder behulp van een alternerende orbitale trilbewegingen door lineaire traagheidskracht gemengd.

De vereiste mengtijd en de geschiktheid van de vaten dienen voor gebruik van de machine voor tests berekend te worden.

## 5. Montage en inbedrijfstelling

De machine is bedoeld voor gebruik binnenshuis en moet worden beschermd tegen weersinvloeden. Zorg er bij het kiezen van de opstellingsplaats voor dat er voldoende verlichting en een werkvlak voor de machine is. Machineonderdelen mogen niet in gangpaden of looppaden uitsteken!

### 5.1 Levering

De shaker wordt geleverd met:

- Deze gebruiksaanwijzing
- Een inzetstuk voor de deksel uit schuimstof
- Een rubberband ter beveiliging van de hendel
- Een aansluiting van de netspanning

### 5.2 Uitpakken en plaatsen van de machine

De machine wordt op een houten palet geleverd. Gelieve der verpakking onmiddellijk na ontvangst op zichtbare schade controleren en ook de machine onmiddellijk na het uitpakken. Gelieve alle delen van de originele verpakking bewaren voor een evt. transport terug naar de fabrikant.

**De machine mag enkel door gekwalificeerd vakpersoneel met geschikt hefgereedschap bv. een vorkstapelaar van het pallet worden getild. Schuif de vork alleen van voren of van achteren in, om de transportrollen (5.5) niet te beschadigen!**

Let op het bij 11.1 weergegeven machinegewicht om de toegestane draaglast van de bodem niet te overschrijden.

Gebruik de machine niet op de transportpallet of op ongeschikte vloeren.

Door de opstelling op 3 voeten is een fijnafstelling van de machine doorgaans overbodig. Indien nodig, kunnen echter grotere oneffenheden van de vloer worden geëgaliseerd d.m.v. de in de hoogte verstelbare voeten van de machine.

De mengtafel is ter beveiliging voor transportschade met een sjoorriem over de mengtafel beveiligd. De sjoorriem moet voor inbedrijfstelling van de machine verwijderd worden:

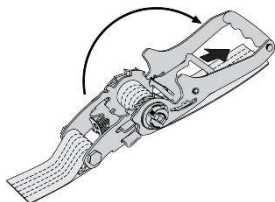

Om de riem te lossen trekt u de schuif en zwenkt u de hefboom met ca. 180° tot tegen de eindaanslag.

De voorspankracht wordt ineens gelost.

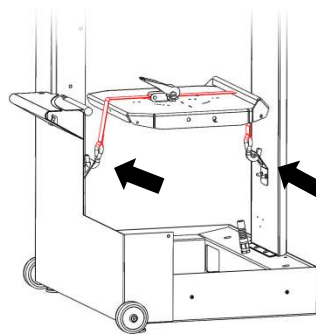

De sjoorriem is vastgehaakt aan de bevestigingspunten in de machine



**Voeten van de machine**



**Transportbeveiliging met sjoorriem**

### 5.3 Aansluiting van de netspanning

Zorg ervoor dat de stekkerdoos goed is beveiligd zoals beschreven onder (11.1) Enkel foutstroomveiligheidsschakelaars (RCD) type B gebruiken.

Netaansluitleiding zo plaatsen dat struikelen of blijven hangen uitgesloten is.

## 5.4 Inbedrijfstelling van de machine

Tijdens de inbedrijfstelling of na onderhouds- en herstellingswerkzaamheden dient een proefrun met een leeg mengvat uitgevoerd te worden om de werking van de machine te controleren.

### OPGELET

#### Risico op letsel door uitstekende delen

Aan de machine kunnen delen uitsteken.

- Het werken aan de machine en in de omgeving van de machine dienen altijd nauwkeurig uitgevoerd te worden.
- Wanneer de machine niet gebruikt wordt, dient dit gesloten en aan de hoofdschakelaar uitgeschakeld te worden.



## 5.5 Transportwielletjes

De machine is aan de voorkant van het huis voorzien van twee transportwielletjes ⑩. Deze transportwielletjes maken het verplaatsen van de machine over korte afstanden op een ergonomische manier mogelijk.

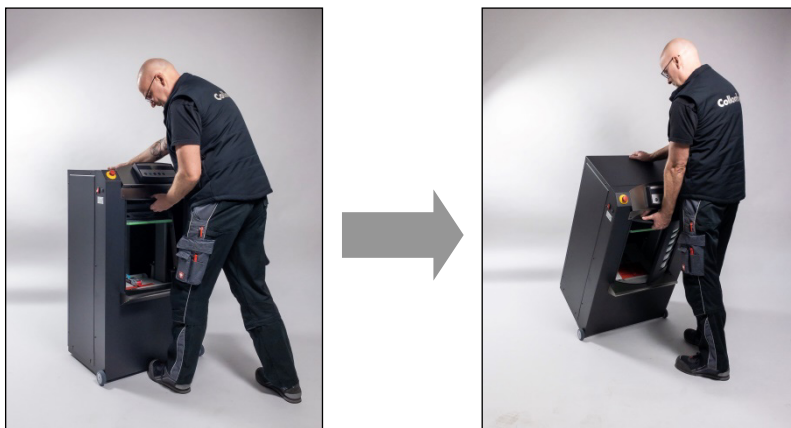

De deur moet worden geopend om de machine tijdens het transport veilig vast te kunnen pakken. De geopende deur met de hand tegen het sluiten beveiligen.

## 5.6 Transportbeveiliging monteren

Over de mengeenheid is een sjoorriem gespannen teneinde deze eenheid tijdens het transport vast te zetten en zodoende te beschermen tegen transportschade. Hou de sjoorriem altijd bij voor een later transport van de machine:

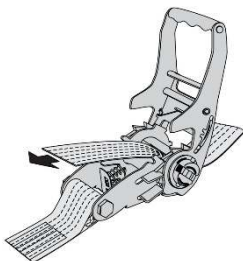

Het uiteinde van de riem in de as stenen en doorhalen tot de riem strak zit.

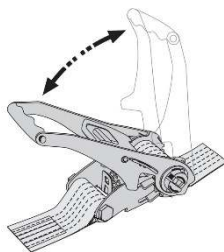

De riem met de hefboom spannen tot de mengeenheid de onderste aanslag bereikt.

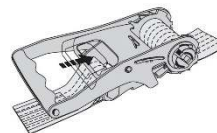

De hefboom naar de sluitpositie draaien tot de schuif vastklikt.



**Frontbevestiging**



**Bevestiging achteraan**

## 6. Bediening

De machine voor begin van de werken op de goede toestand en werking van alle delen controleren. De machine nooit gebruiken wanneer delen defect zijn of ontbreken.

Alle onderdelen van de machine met betrekking tot de veiligheid voor begin van de werkzaamheden op hun werking controleren. Defecte delen of delen met schade dienen voor begin van de werkzaamheden door hiervoor geschoold personeel vervangen te worden.

### 6.1 Inschakelen van de machine

De machine wordt ingeschakeld via de hoofdschakelaar ⑤. Na de initialisatie wordt de Klemschijf ③ naar de bovenste eindpositie bewogen en wordt de deur automatisch geopend. Aan het einde van een automatische initialisatie verschijnt **START** op het display ⑦.

Tijdens de initialisatie vastgestelde fouten worden op het display in plain tekst aangegeven.

### 6.2 Vat instellen

**Alleen met voldoende stabiele en afdichtende vaten mengen. Bij twijfel neemt u contact op met de fabrikant van de mengvaten.**

Onderstaande stappen zijn uit te voeren voor het instellen van de container:

- Deur ⑧ met de **DOOR**-toets ontgrendelen en openen.
- Om de mengeenheid aan te passen aan de hoogte van het vat, sluit u de deur en drukt u op **toets E** om de klemplaat ③ omhoog te brengen.
- Plaats de mengvat in het midden van de mengtafel ②.
- Houd rekening met de toegestane hoogte, het gewicht en de afmetingen van het mengvat, overbelast de machine niet.
- Bevestig de greep van het vat met elastiek of plakband en plaats het mengvat in het midden van de mengtafel.
- Meerdere identieke vaten kunnen tegelijkertijd worden gemengd. Het is van essentieel belang om aandacht te besteden aan een symmetrische opstelling van de vaten op de mengtafel.
- Deur sluiten.

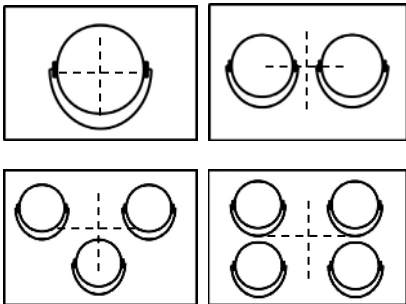

**De vaten steeds centraal plaatsen!**

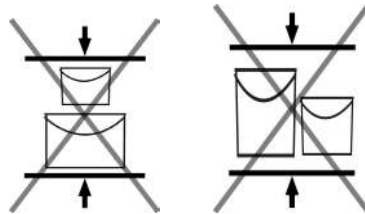

**Vaten niet stapelen!**



**Hendelbeveiliging**



**Vulschijf**

#### BELANGRIJK

Bij gebruik van grotere mengvaten is het aan te bevelen bijkomend een vulschijf van schuimstof in het deksel te plaatsen. Daardoor vermindert het membraaneffect van het deksel en draait de machine zachter.

#### OPGELET

##### Pletten of knippen in de buurt van de mengeenheid

Risico op letsel door beknelling of afschuiving van ledematen.

- Grijp nooit in de mengkamer terwijl de mengeenheid vast- of losgedraaid wordt!
- Houd de deur indien mogelijk altijd gesloten!
- Bij reinigings- en onderhoudswerkzaamheden de machine spanningsvrij schakelen!



### 6.3 Mengproces starten

Het mengproces kan alleen bij gesloten deur worden gestart.

Toets I, II of III voor het starten van het mengen gebruiken. De overeenkomstige mengtijden worden aangeduid op het LCD display ⑦ boven het veld met de toetsen.

Het mengvat wordt in de mengeenheid vastgespannen en het mengproces begint. De resterende mengtijd wordt tijdens het mengproces aangeduid op het display.

### 6.4 Mengproces beëindigen

#### Na afloop van de gekozen tijd

Het mengproces stopt automatisch en de mengeenheid gaat open. De deur wordt met veerkracht geopend en het mengvat kan worden verwijderd. Indien nodig kan de deur handmatig worden geopend met de **DOOR**-toets.

#### Voor het einde

Van de mengtijd kan het mengproces voortijdig worden beëindigd door op de **toets E** te drukken.

### 6.5 Werkeinde

Houd de deur gesloten wanneer de machine niet in gebruik is.

De machine bij werkeinde met de netschakelaar ⑤ uitschakelen.

### 6.6 NOODSTOP-schakelaar

Door bedienen van de NOT-HALT schakelaar ⑥ kan de machine in een gevaarlijke situatie stilgezet worden.

Na bediening loopt de mengeenheid leeg en blijft staan in de bereikte positie.

#### NOODSTOP-knop resetten

De NOODSTOP-knop moet met de hand terug worden gezet.

- Het rode bevestigingselement met de klok mee draaien.
- Na het resetten van de NOODSTOP-knop de melding op het display door bevestigen van toets E resetten.
- De mengeenheid wordt automatisch ontspannen; u kan dan de deur openen en het vat ontnemen.

---

## GEVAAR

### Levensgevaar door gevaarlijke elektrische spanning

In leidingen en voorzieningen blijft elektrische restenergie terug wanneer de NOODSTOP-knop wordt gebruikt. De NOODSTOP-knop scheidt de machine niet van de netspanning.

- Tijdens onderhouds- en reinigingswerkzaamheden de machine altijd door het uittrekken van de netstekker van het stroomnet scheiden.



## 7. Foutopsporing

Aan de hand van de foutopsporingstabellen van dit hoofdstuk kunt u nagaan of u de fout zelf kan verhelpen of u naar de klantendienst moet bellen.

### BELANGRIJK

Alvorens u de klantendienst contacteert, gelieve het serienummer van de machine en de storingscode die op het display vermeld staat te noteren. Het serienummer van de machine kunt u op de kenplaat terug vinden.

### 7.1 Mogelijke fouten

Storing	Omschrijving	Toestand van de machine	Maatregelen
E010	Deur open	• deur geopend	• deur sluiten
		• deur gesloten	• deurvergrendeling controleren • kabel/stekker deurvergrendeling controleren
E020	NOODSTOP geactiveerd	• NOODSTOP-knop ingedrukt	• NOODSTOP-knop ontgrendelen
		• NOODSTOP-knop niet ingedrukt	• schakelement NOODSTOP-knop controleren • kabel/stekker NOODSTOP-knop controleren
E025	Deur niet vergrendeld	• deur sluit niet	• motor van de deur controleren
		• deur sluit	• microscharnelaar deurvergrendeling controleren
E030	Vat niet gevonden	• geen mengvat ingesteld	• Druk op toets E om de klemplaat te openen en het mengvat in te stellen
		• mengvat is ingesteld	• Het mengvat is te klein en kan niet worden gemengd. Houd rekening met de toegestane e volgens de technische gegevens.
E050	Vat is defect	• vat is defect	• vat niet stabiel genoeg
			• spandruk controleren, indien nodig bijregelen
E150	Storing spanningsmotor	• mengvat zit niet vast	• spanningsmotor controleren • toevoerleiding spanningsmotor controleren • besturing controleren
E160	Storing toerentalsensor	• de mengtafel zit niet vast	• spanningsmotor controleren • toevoerleiding spanningsmotor controleren • besturing controleren
		• de mengtafel zit vast	• besturing controleren
E170	Storing deurvergrendeling		• deur volledig sluiten • deurvergrendeling controleren • verbinding v.d. deurvergrendeling controleren • motor van de deur controleren
E180	Deur niet geopend	• de deur is niet open	• met de toets DOOR de deur openen
		• de mengvat zit vast	• deurvergrendeling controleren • verbinding v.d. deurvergrendeling controleren • motor van de deur controleren
E220	G-sensor		• Container is te zwaar of niet in het midden • Uitlijning van de machinepoten controleren • Controleer het krukasflenslager en de bougieligger

Vermelde servicewerken met een grijze achtergrond mogen uitsluitend door een gespecialiseerd vak personeel worden.

## 7.2 Manueel ontgrendelen van de deur

De machine is voorzien van een veiligheidssluiting van de deur, na het sluiten van de deur wordt deze automatisch vergrendeld. Bij een storing of in geval van een stroompanne kan de deur manueel worden ontgrendeld.

Koppel de machine los van de voeding door de stekker uit het stopcontact te trekken.

- Steek een schroevendraaier in het gat in de deuropener ④ en druk deze naar beneden.
- De deur gaat automatisch open.



Deurontgrendeling

### WAARSCHUWING

#### Gevaar op verwonding door nalopende machine-onderdelen.

Bij bedienen van de manuele deurontgrendeling wordt het mengproces automatisch onderbroken. De mengeenheid loopt echter enkele seconden tot de volledige stilstand na.

- Manuele deurontgrendeling enkel in geval van nood gebruiken en in geen geval bij draaiende machine bedienen.
- Voor het bedienen van de manuele deurontgrendeling de machine steeds door het uittrekken van de netstekker scheiden van de spanningstoevoer.



## 7.3 Zekeringen aan het apparaat

### 7.3.1 Toestelzekering

Als bij aanwezige netspanning de ingeschakelde netschakelaar niet brandt, dan kan een defecte toestelzekering de oorzaak zijn.

De toestelzekering bevindt zich in de netaansluiting ① op de achterzijde van de machine. Gebruik alleen reservezekeringen van het type 230V/10AT met de afmetingen 5x20mm.

Als de toestelzekering opnieuw uitgaat, is er aan de besturing een defect opgetreden. Neem in dit geval contact op met een geautoriseerde servicepartner om de fout te verhelpen.



Toestelzekering

### 7.3.2 DC-zekering

Als bij ingeschakelde netschakelaar geen weergave op het display van het bedieningsdeel is, dan kan een geactiveerde DC zekering de oorzaak zijn.

De DC-zekering bevindt zich naast de netschakelaar ⑤. Wacht na het activeren van de zekering minstens een minuut en druk pas dan de pen terug tot deze vastklikt.

Als de toestelzekering opnieuw uitgaat, is er aan de besturing een defect opgetreden. Neem in dit geval contact op met een geautoriseerde servicepartner om de fout te verhelpen.



DC-zekering



## 8. Onderhoud

Om altijd de functionaliteit van de machine te kunnen garanderen, is het regelmatig controleren, reinigen en onderhouden van de machine noodzakelijk.

**Tijdens reinigings- onderhouds- en herstellingswerkzaamheden dient de machine altijd van het stroomnet gescheiden te worden, hiervoor de netstekker uit trekken.**

**Gebruik veiligheidshandschoenen om verwondingen aan scherpe randen te voorkomen wanneer u aan de binnenkant van de machine werkt.**

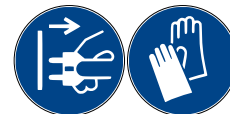

### 8.1 Reiniging

Indien iets van het te mengen product binnen de machine is terecht gekomen, dient dit onmiddellijk verwijderd te worden. Gebruik hiervoor een doekje of een spatel. Let op: Toevoerleidingen of sensoren mogen hierdoor niet beschadigd worden.

Vervuilde schroefspillen kunnen met een doekje of een draadborstel gereinigd worden. De schroefspillen dienen na het reinigen opnieuw met **Mobilux EP2** gesmeerd te worden.

#### AANDACHT

##### Schade aan de machine als gevolg van valse reiniging

- Gebruik nooit schoonmaakmiddelen zoals aceton, benzine of vergelijkbare agressieve stoffen om het raam in de deur of het bedieningspaneel schoon te maken. Dergelijke stoffen kunnen kunststof onderdelen aantasten of zelfs vernietigen
- Reinig de machine nooit met een hogedrukreiniger of waterslang. Dientengevolge wordt de smeervorming van de kogellagers uitgespoeld en de corrosie veroorzaakt.



#### 8.1.1 Wekelijkse schoonmaakwerk

- Controleer het mengtafel (2) en de klemschijf (3) voor besmetting en reinig indien nodig.
- Controleer de functie van de deur (8) en bevrijd de deurgeleider indien nodig van verfresten, zodat de deur gemakkelijk en snapt en knipt.
- Controleer de hendel beveiliging voor slijtage en schade, vervang indien nodig.

### 8.2 Service

Onderhouds- en herstellingswerkzaamheden mogen uitsluitend door hiervoor opgeleid vakpersoneel uitgevoerd worden. Gebruik uitsluitend originele wisselstukken.

#### 8.2.1 Jaarlijkse onderhoudswerkzaamheden

- Schroefspillen reinigen en met Mobilux EP2 smeren.
- Buitenste flanschlager en balanshefboom op schade controleren.
- Tractieriemen op slijtage controleren en de spanning van de riemen indien nodig aanpassen.
- Klemschijf (3) op slijtage controleren, c.q. vervangen.

#### 8.2.2 Runtime-afhankelijke servicer

Om de 30000 mengcycli of uiterlijk na 1000 gebruiksuren zijn de flanschlagers en de tractieriemen van de mengeenheid van een geautoriseerde servicetechnici te vervangen.

Het aantal cycli en de gebruiksuren worden tijdens de initialisatie na het inschakelen van de machine op het LCD-display weergegeven.



*Hendel beveiliging*



## 8.3 Reparatie

Neem bij service contact op met de klantendienst of de fabrikant van de machine.

### GEVAAR

#### Levensgevaar door gevaarlijke elektrische spanning

Open in geen geval afdekkingen of veiligheidsinrichtingen van de machine. Reparaties mogen enkel door opgeleid vakpersoneel worden uitgevoerd. Na de uitgevoerde reparatie moet de reglementaire toestand van alle veiligheidsinrichtingen en de elektrische uitrusting worden gecontroleerd en gedocumenteerd.



- Gebruik uitsluitend originele reserveonderdelen.
- Veiligheidsrelevante onderdelen niet ombouwen of wijzigen!
- Extra montages mogen de veiligheid niet nadelig beïnvloeden en moeten door de fabrikant worden goedgekeurd.

## 8.4 Onderdelen

Voor deze machine zijn onderstaande onderdelen beschikbaar:

Onderdeel	Art.-Nr.
Inzetstuk voor de deksel 20 mm (set á 5 st.)	74088
Inzetstuk voor de deksel 5 mm (set á 5 st.)	74136
Beveiliging met haak	64447
Mobilux EP2 100 g	61299

Onderdelenlijsten zijn beschikbaar op [www.collomix.de](http://www.collomix.de).

## 9. Opslag, ontdoen van de machine

### 9.1 Opslag

De opslagruimte moet droog en koel zijn om corrosie aan de onderdelen van de machine te voorkomen.

De temperatuur van de opslagruimte moet constant boven het vriespunt liggen.

- De onderdelen van de machine zijn zo te verpakken, dat deze tijdens de opslagperiode geen schade door invloed van buiten kunnen oplopen.
- Gebruik indien nodig kartonnen verpakkingsmateriaal of andere verpakkingsmaterialen.
- Onderdelen van de machine tegen ongewild kantelen en instabiliteit tijdens het transport beveiligen.

### 9.2 Ontdoen van de machine

Het apparaat, de accessoires en de verpakking moeten op milieuvriendelijke wijze worden gerecycleerd.

Volgens de EU-richtlijn 2002/96/EG over afgedankte elektrische en elektronische apparatuur en de omzetting daarvan in nationaal recht moeten niet meer bruikbare elektrische apparaten apart worden ingezameld en op milieuvriendelijke wijze worden gerecycled. Gooi elektrische apparaten niet bij het huisvuil!

Als u vragen heeft over de verwijdering, neem dan rechtstreeks contact op met de fabrikant.



## 10. Annex

### 10.1 Technische gegevens

	VIBA X.30	VIBA X.30 S	VIBA X.30 V
Nominale spanning:	L1, N, PE; 230 V / 50 Hz	L1, N, PE; 230 V / 50 Hz	L1, N, PE; 230 V / 50-60 Hz
Nominaal vermogen:	0,9 kW	0,9 kW	0,9 kW
Toestelzekerig:	10 A	10 A	10 A
Gebouwbeveiliging:	16 A C (RCD Typ B)	16 A C (RCD Typ B)	16 A C (RCD Typ B)
Stationair toerental mengeenheid:	- 660 1/min	- 690 1/min	- 660 1/min
Variabele mengsnelheid	neen	neen	6 Intervallen/snelheden
max. gewicht van het vat:	40 kg	40 kg	40 kg
max. hoogte van het vat:	50 - 400 mm	50 - 400 mm	50 - 400 mm
max. grondoppervlak van het vat (b x d):	370 x 354 mm	370 x 354 mm	370 x 354 mm
Omgevingstemperatuur:	5 ... 30°C	5 ... 30°C	5 ... 30°C
Gewicht van de machine:	131 kg	131 kg	131 kg

#### Geruisemissie volgens 2006/42/EG

Geluidsdruk $L_{pA}$	74,2 dB re 20 $\mu$ Pa	74,2 dB re 20 $\mu$ Pa	74,2 dB re 20 $\mu$ Pa
Akoestisch vermogen $L_{WA}$	66,1 dB re 1 pW	66,1 dB re 1 pW	66,1 dB re 1 pW
Meetafwijkingen $K_{pA+WA}$	3 dB	3 dB	3 dB

### 10.2 Dimensies

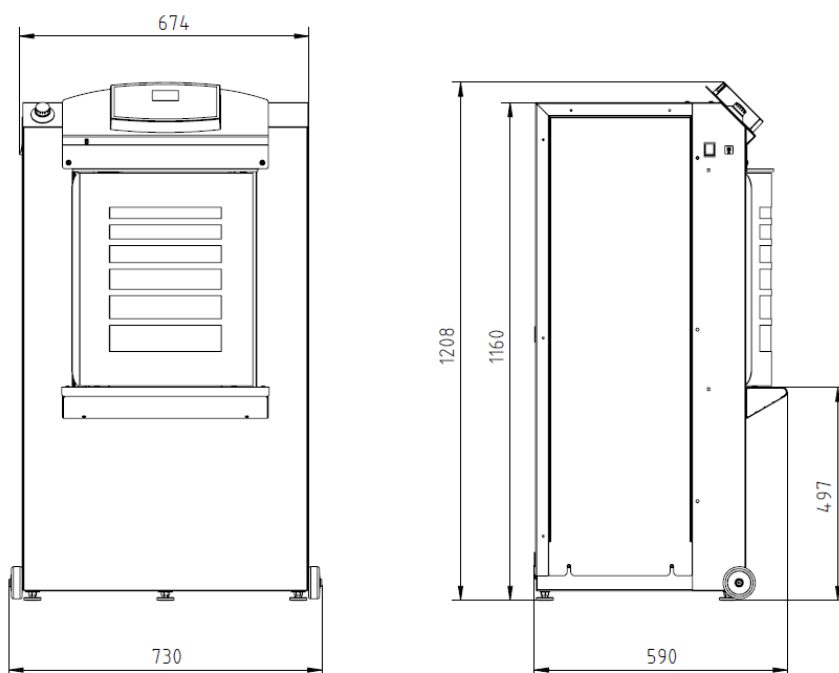

### 10.3 EG-Conformiteitsverklaring

Hierbij verklaren wij als enige verantwoordelijk voor de conformiteit van het product

#### VIBA X.30

met de volgende Europese richtlijnen:

2006/42/EG; 2014/30/EU; 2011/65/EU

De volgende geharmoniseerde normen zijn toegepast:

EN 60204-1:2018, EN ISO 12100:2010, EN ISO 13849-1:2015, EN IEC 63000:2018  
EN 61000-3-3:2013 + A1:2019, EN 61000-6-3:2007 + A1:2011, EN IEC 61000-3-2:2019, EN IEC 61000-6-2:2019

De technische documentatie kan worden aangevraagd bij:

Collomix GmbH, Abt. Technische Entwicklung, Daimlerstr. 9, 85080 Gaimersheim, Bondsrepubliek Duitsland

Gaimersheim, 02.12.2022

Alexander Essing  
Zaakvoerder



#### Fabrikant:

Collomix GmbH  
Daimlerstr. 9, D-85080 Gaimersheim  
Bondsrepubliek Duitsland

Tel.: +49 (0)8458 32 98 – 0

Fax: +49 (0)8458 32 98 30

---

#### BELANGRIJK

Deze conformiteitsverklaring vervalt als aan de machine wijzigingen of modificaties worden aangebracht die door de fabrikant niet zijn goedgekeurd.

---

### 10.4 Garantie

Uw rechten in geval van noodzakelijke verbeteringen zijn terug te vinden in de algemene leveringsvoorwaarden.

Deze kunt u terugvinden op onze website [www.collomix.de](http://www.collomix.de). Indien u dit wenst sturen wij u graag de algemene leveringsvoorwaarden op.

**Collomix GmbH**  
Daimlerstr. 9, 85080 Gaimersheim  
Bondsrepubliek Duitsland  
Tel.: ++49 (0)8458 32 98 - 0  
Fax: ++49 (0)8458 32 98 30  
[www.collomix.de](http://www.collomix.de)